

EQUILIBRADOR-TENSOR 6-8KG CARRERA 2000MM

COD. 50424



CARACTERÍSTICAS:

- Construcción robusta en aleación de aluminio
- Cable de acero inoxidable
- Carga ajustable
- Sistema de seguridad para el bloqueo de la caída de la carga, en caso de rotura del muelle (>3kg)
- Carrera ajustable con dispositivo de limitación
- Guía antifricción del cable
- Conjunto tambor muelle inerte
- Guardacabo en polyamide

CAPACIDAD (KG)	6-8
CARRERA (MM)	2000
PESO NETO (KG)	2,50
PESO BRUTO (KG)	2,60

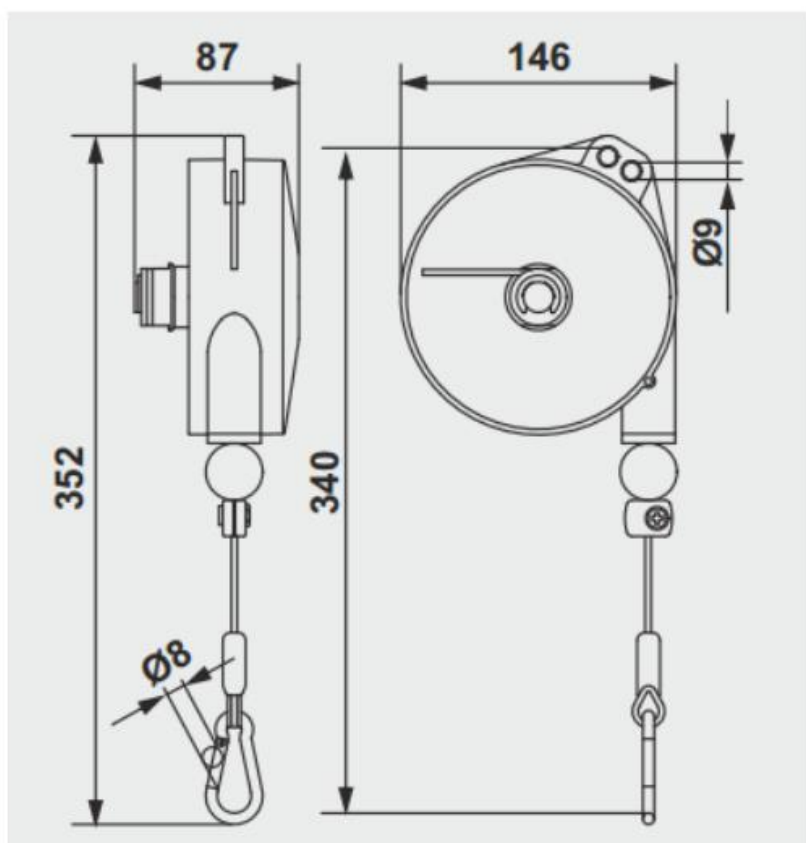

01/03/2024